



### Dodge Ram 1500 2006-2008 2500/3500 2006-2009 2500/3500 Chassis Cab 2006-2010

Visit [MetraOnline.com](http://MetraOnline.com) for more detailed information about the product and up-to-date vehicle specific applications

#### KIT FEATURES

- ISO DDIN radio provision
- Painted matte black

#### KIT COMPONENTS

- A) Radio trim panel
- B) Radio brackets
- C) Radio trim panel retainers
- D) #8 x 3/8" Phillips screws (4)

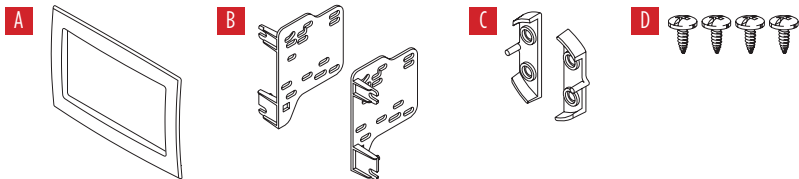

#### TABLE OF CONTENTS

Dash Disassembly	
Without center console.....	2
With mini console.....	3
With full console.....	4
Kit Assembly: ISO DDIN radio provision.....	5

#### WIRING & ANTENNA CONNECTIONS (sold separately)

Please visit [AxxessInterfaces.com](http://AxxessInterfaces.com)  
for audio/video and steering wheel  
control interface options

Antenna Adapter: • 40-CR10

#### TOOLS REQUIRED

- Phillips screwdriver
- Panel removal tool
- Socket wrench
- Cutting tool/file

**ATTENTION:** With the key out of the ignition, disconnect the negative battery terminal before installing this product. Ensure that all installation connections, especially the air bag indicator lights, are plugged in before reconnecting the battery or cycling the ignition to test this product.

**NOTE:** Refer also to the instructions included with the aftermarket accessory before installing this device.

## DASH DISASSEMBLY

### Without Center Console

1. Open cup holder and remove (2) Phillips screws facing up on front edge of radio/ climate control panel. (Figure A)
2. Unclip and remove entire panel surrounding radio and climate controls, including A/C vents. (Figure B)
3. Remove (4) 7mm screws securing radio.

*Continue to Kit Assembly*

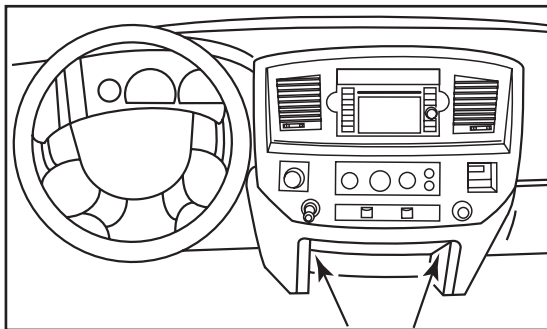

(Figure A)

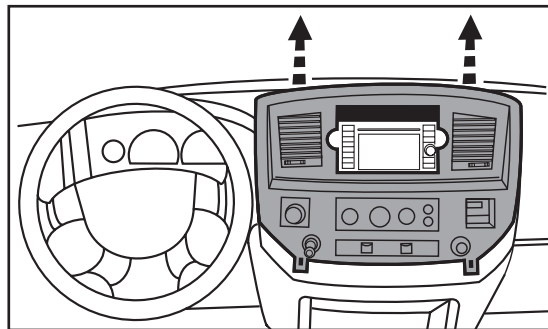

(Figure B)

## DASH DISASSEMBLY

### With Mini Console

1. If vehicle has a floor shifter, remove the shifter knob. Then remove center console inserts, if present. (Figure A)
2. Remove screws securing the rear center console to the floor panel. Lift up on the rear center console to clear the gear shift lever, if present. (Figure B)
3. Remove screws securing the front center console to the floor panel. Unclip and remove the front center console. (Figure C)

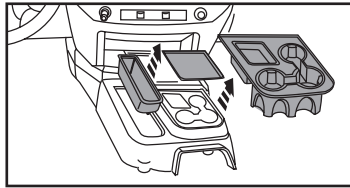

(Figure A)

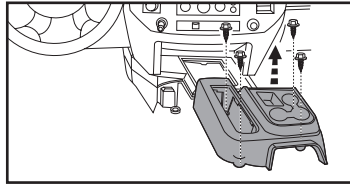

(Figure B)

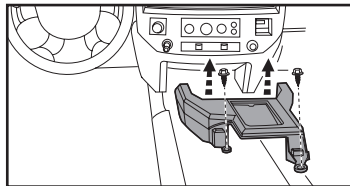

(Figure C)

4. Remove (2) Phillips head screws at bottom of dash. Unsnap and remove lower panel. (Figure D)
5. Remove (2) Phillips screws facing up on front edge of radio/climate control panel. (Figure E)
6. Unclip and remove the entire panel surrounding radio and climate controls, including A/C vents. (Figure E)
7. Remove (4) 7mm screws securing radio to dash and remove radio.

*Continue to Kit Assembly*

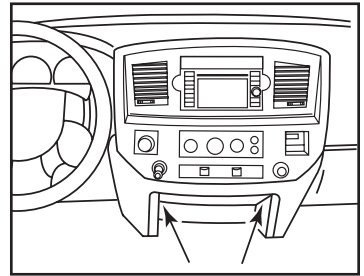

(Figure D)

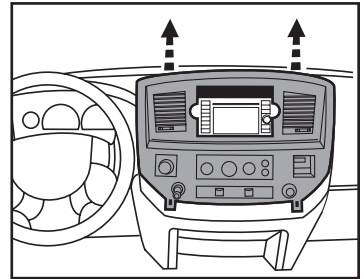

(Figure E)

## DASH DISASSEMBLY

### With Full Console

1. If vehicle has a floor shifter, remove the shifter knob. Then remove center console inserts, if present. (Figure A)
2. Remove screws securing the rear center console to the floor panel. Lift up on the rear center console to clear the gear shift lever, if present. (Figure B)
3. Remove screws securing the front center console to the floor panel. Unclip and remove the front center console. (Figure C)
4. Remove (2) Phillips head screws at bottom of dash. Unsnap and remove lower panel. (Figure D)

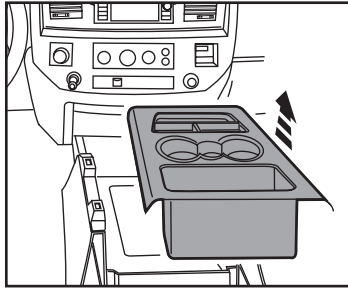

(Figure A)

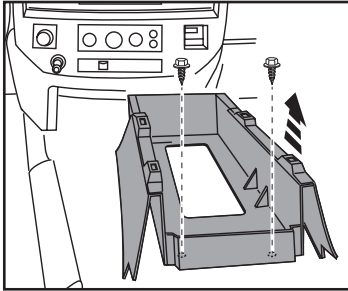

(Figure B)

5. Remove (2) Phillips screws facing up on front edge of radio/climate control panel. (Figure D)
6. Unclip and remove entire panel surrounding radio and climate controls, including A/C vents. (Figure E)
7. Remove (4) 7mm screws securing radio to dash and remove radio.

*Continue to Kit Assembly*

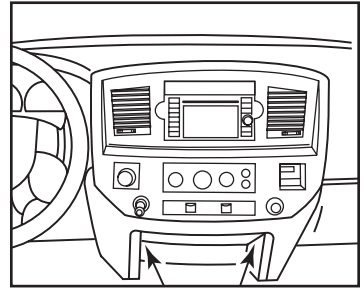

(Figure C)

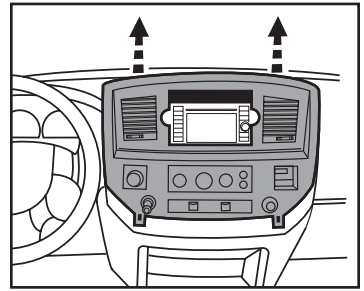

(Figure D)

## KIT ASSEMBLY

### ISO DDIN radio provision

1. Cut or file the factory radio panel to make room for the new DDIN radio. Cut the section between the pocket and radio openings, and file 1/8" from the sides of the opening. (Figure A)
2. Snap the **radio trim panel** over the front of the factory radio panel (the snaps will be at the top of the radio opening). (Figure B)
3. Install the included **retainers** with the #8 x 3/8" screws from the back of the factory panel to hold the **trim panel** and factory panel together. (Figure B)

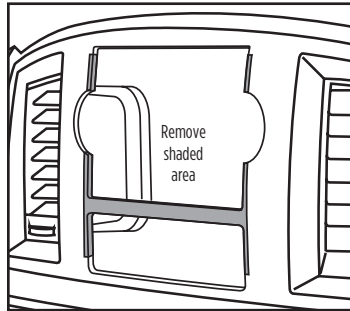

(Figure A)

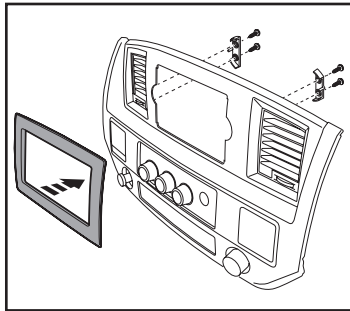

(Figure B)

4. Attach the **radio brackets** to the radio using the screws supplied with the radio. (Figure C)
5. Locate the factory wiring harness and antenna plug in the dash and make all necessary connections to the radio. Metra recommends using the proper mating adapter from Metra or AXXESS. Re-connect the negative battery terminal and test the radio for proper operation.
6. Reassemble the dash in reverse order of disassembly.

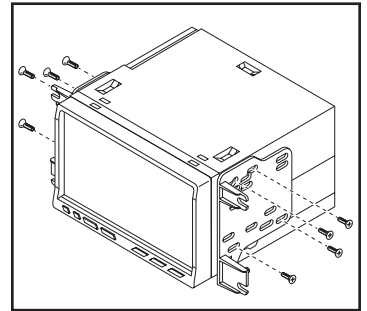

(Figure C)



**95-6528B**  
INSTALLATION INSTRUCTIONS



Having difficulties? We're here to help.



Contact our Tech Support line at:

**386-257-1187**



Or via email at:

[techsupport@metra-autosound.com](mailto:techsupport@metra-autosound.com)

**Tech Support Hours (Eastern Standard Time)**

Monday - Friday: 9:00 AM - 7:00 PM

Saturday: 10:00 AM - 5:00 PM

Sunday: 10:00 AM - 4:00 PM



**Metra recommends MECP  
certified technicians**



### Dodge Ram 1500 2006-2008 2500/3500 2006-2009 2500/3500 Chassis Cab 2006-2010

Visita [MetraOnline.com](http://MetraOnline.com) para obtener información más detallada sobre el producto y las aplicaciones específicas para vehículos actualizadas.

#### CARACTERÍSTICAS DEL ARNÉS

- Provisión de radio ISO DDIN
- Pintura negro mate

#### COMPONENTES DEL KI

- A) Panel de la moldura del radio • B) Soportes del radio • C) Retenedores de panel de moldura para radio • D) Tornillos Phillips #8 de 3/8" (4)

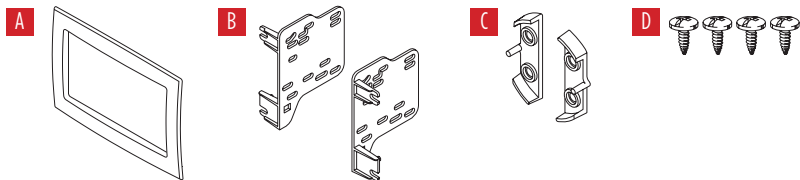

#### INDICE

Desmontaje del tablero	
Sin consola central.....	2
Con mini consola.....	3
Con consola completa .....	4
Ensamble del kit:Provisión de radio ISO DDIN .....	5

#### CONEXIONES DE CABLEADO Y ANTENA

(se venden por separado)

Visite [AxxessInterfaces.com](http://AxxessInterfaces.com) para opciones de interfaces de audio/video y control del volante

Adaptador de antena: 40-CR10

#### HERRAMIENTAS NECESARIAS

- Herramienta para quitar paneles
- Llave para dados • Destornillador Phillips
- Herramienta de corte/lima

**¡Atención!** Con la llave fuera del encendido, desconecta el terminal negativo de la batería antes de instalar este producto. Asegúrate de que todas las conexiones de instalación, especialmente las luces indicadoras de la bolsa de aire, estén enchufadas antes de volver a conectar la batería o de girar el encendido para probar este producto.

**NOTA:** Consulta también las instrucciones incluidas con el accesorio postventa antes de instalar este dispositivo.

## DESMONTAJE DEL TABLERO

### Sin Consola Central

1. Abra el portavasos y retire los (2) tornillos Phillips orientados hacia arriba en el borde delantero del panel de control de radio/clima. (Figura A)
2. Desenganche y retire todo el panel que rodea el radio y los controles del clima, incluyendo las rejillas del aire acondicionado. (Figura B)
3. Retire los (4) tornillos de 7 mm que sostienen el radio. Desconecte y quite el radio.

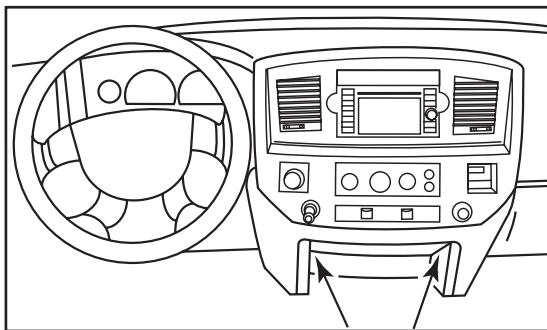

(Figura A)

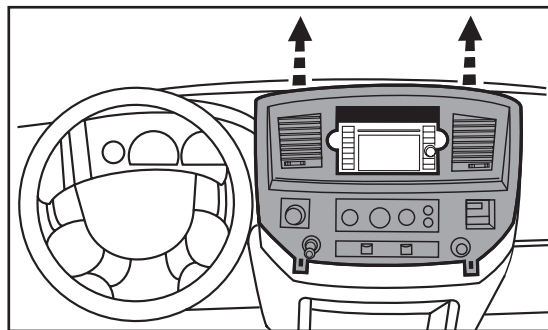

(Figura B)

*Continúe con el Ensamble del Kit*



## DESMONTAJE DEL TABLERO

### Con Mini Consola

1. Si el vehículo dispone de cambios en el piso, quite la palanca de velocidades. Luego quite los insertos de la consola central, si está presente. (Figura A)
2. Quite los tornillos que sujetan la consola central trasera al panel del piso. Levante la consola central trasera para no tocar la palanca de velocidades, si está presente. (Figura B)
3. Quite los tornillos que sujetan la consola central delantera al panel del piso. Desenganche y quite la consola central delantera. (Figura C)

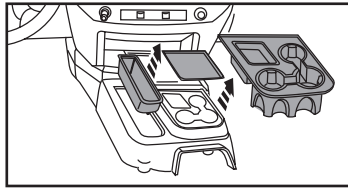

(Figura A)

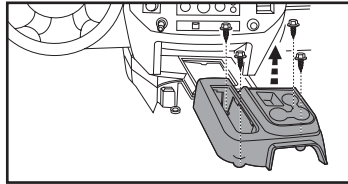

(Figura B)

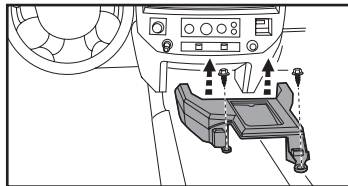

(Figura C)

4. Retire los (2) tornillos de cabeza Phillips de la parte inferior del tablero. Suelte a presión y quite el panel inferior.
5. Retire los (2) tornillos Phillips orientados hacia arriba en el borde delantero del panel de control de radio/clima. (Figura D)
6. Desenganche y retire todo el panel que rodea el radio y los controles del clima, incluyendo las rejillas del aire acondicionado. (Figura E)
7. Retire los (4) tornillos de 7mm que sujetan el radio al tablero y retire el radio.

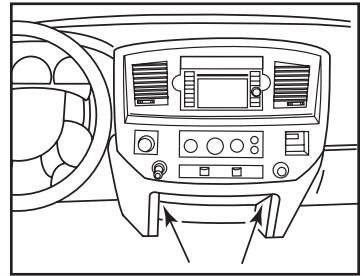

(Figura D)

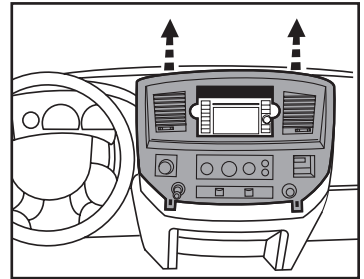

(Figura E)

*Continue to Kit Assembly*

## DESMONTAJE DEL TABLERO

### Con Consola Completa

1. Si el vehículo dispone de cambios en el piso, quite la palanca de velocidades.
2. Suelte a presión y quite la cubierta delantera superior de la consola (la más cercana al tablero). (Figura A)
3. Quite los (2) tornillos de 8 mm de debajo de la cubierta de la consola (que se retiró anteriormente). Quite la sección delantera de la consola. (Figura B)
4. Afloje los (2) tornillos de 8 mm de la parte inferior del tablero. Suelte a presión el panel inferior.

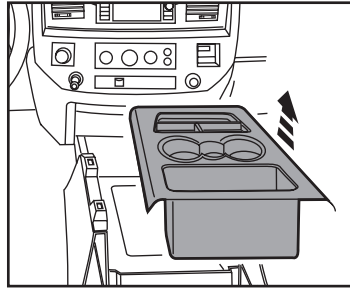

(Figura A)

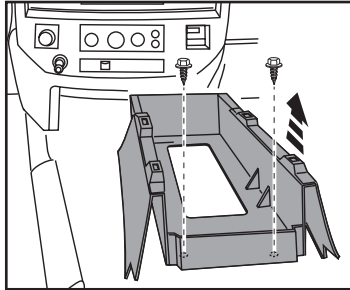

(Figura B)

5. Retire los (2) tornillos Phillips orientados hacia arriba en el borde delantero del panel de control de radio/clima. (Figura C)
6. Desenganche y retire todo el panel que rodea el radio y los controles del clima, incluyendo las rejillas del aire acondicionado. (Figura D)
7. Retire los (4) tornillos de 7mm que sujetan el radio al tablero y retire el radio.

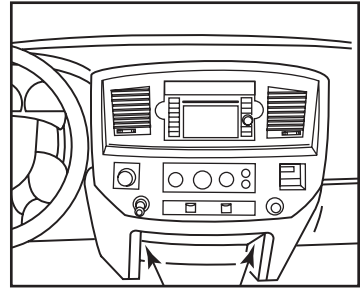

(Figura C)

*Continúe con el Ensamble del Kit*

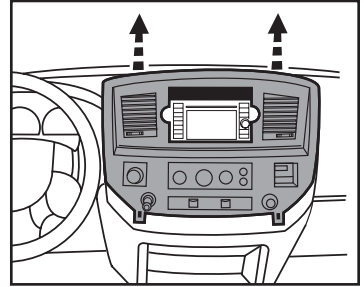

(Figura D)

## ENSAMBLE DEL KIT

### Provisión de Radio ISO DDIN

1. Corte o lime el panel del radio de fábrica para hacer espacio para el nuevo radio DDIN. Corte la sección entre la cavidad y las aperturas del radio, y lime  $1/8''$  de los lados de la apertura. Quitar el área sombreada (Figura A)
2. Coloque a presión el panel de la moldura del radio sobre el frente del panel del radio de fábrica (los ganchos estarán en la parte superior de la apertura del radio). (Figura B)
3. Instale los retenedores incluidos con los tornillos #  $8 \times 3/8''$  de la parte posterior del panel de fábrica para sostener el panel de la moldura y el panel de fábrica juntos. (Figura B)

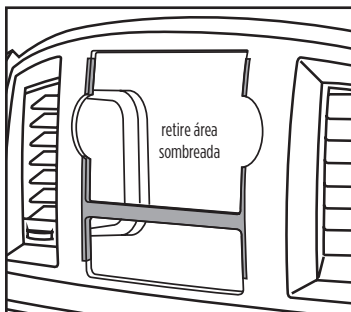

(Figura A)

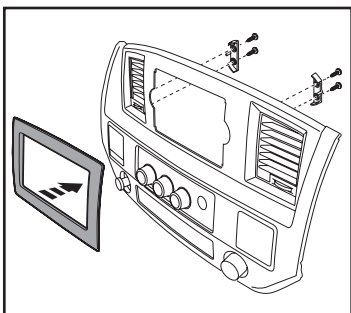

(Figura B)

4. Una los soportes al radio usando los tornillos que vienen con el radio. (Figura C)
5. Localice el arnés de cableado de fábrica y el conector de la antena en el tablero y haga todas las conexiones necesarias al radio. Metra recomienda el uso de un adaptador adecuado de acoplamiento de Metra o de AXXESS. Vuelva a conectar la terminal negativa de la batería y pruebe la unidad para verificar que funcione correctamente.
6. Vuelva a armar el tablero al revés de como lo desarmó.

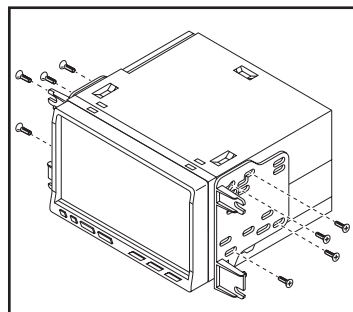

(Figura C)



**95-6528B**  
INSTRUCCIONES DE INSTALACIÓN



¿Tiene algún problema? Estamos aquí para ayudarle.



Llame a nuestra línea de  
Soporte Técnico al número:  
**386-257-1187**



O escribanos al correo electrónico:  
[techsupport@metra-autosound.com](mailto:techsupport@metra-autosound.com)

**Horario de atención de Soporte Técnico**  
**(hora estándar del este)**

Lunes a viernes: 9:00 AM - 7:00 PM

Sábados: 10:00 AM - 5:00 PM

Domingos: 10:00 AM - 4:00 PM



**Metra recomienda a los técnicos  
con certificación MECP**